



ANVÄNDARMANUAL

För att Ni skall njuta fullt ut med Ert nya massagebad, ber vi Er studera innehållet i denna användarmanual.



Tack för att Ni valt oss som leverantör.

CRYSTAL BAD & SPA AB
Bubbelpoolspecialisten

Leverans och godsmottagning.

Leveranssamarbetspartner.

Crystal Bad AB har valt DHL, en av Europas bäst täckande transportpartners. DHL tar hand om Ert massagebadkar när det lämnar oss och är den Ni skall tala med om något felat under transporten. Normalt tar dom flesta transporter 1-2 dagar efter det att massagebadkaret lämnat oss men det kan vara lite problematiskt i Stockholmsregionen.

Mottagandet av produkten.

När Ni tagit emot produkten ber vi Er att omgående kontrollera om det skett några skador på emballaget under transporten, om så skett skall Ni vid underskriften av fraktsedeln skriva; EMBALLAGE SKADAT samt Er underskrift. Har chauffören dessvärre redan åkt ringer Ni själva till DHL på Er ort, anmälningen måste nämligen göras av mottagaren av godset.

Kontrollera produkten.

Efter det att emballaget har tagits bort, var vänlig och kontrollera om synliga skador uppstått på produkten. Om så är fallet, gör en skriftlig reklamation till Er lokala DHL transportör inom 7 dagar. De är ansvariga för skador som uppstår under transporten.



1. INSTALLATION

Ett Crystal massagebadkar är tillverkat för inomhusbruk. Och det är viktigt att Ni inte lyfter karet i slangar eller andra utstående delar som rör eller pumpsystem.

Innan du installerar karet måste du se till att en behörig elektriker kontaktas. Denne måste se till att karet får tillräckligt med el, att säkringarna är tillräckliga och att karet kopplas korrekt.

Placera karet på avsedd plats, ställ in de justerbara fötterna så karet står horisontellt. Har du en blandare monterad på karet ska du koppla vattenrören från vägg eller golv med t ex PEX slang till blandaranslutningen som sitter under den kromade knoppen. Du behöver ½" utvändiga kopplingar till blandaren. Glöm inte att fästa den medföljande avloppslangen under karet och föra ner den till avloppsbrunnen.

Nu kan Du fylla i lite vatten för att se att Ni har tillräckligt fall till bottenventilen/avloppet.

2. MÅTT PÅ BLANDARENS VATTENKOPPLINGAR

Denna figur visar måtten på varm och kallvatten uttagen. Se bilaga 1.

3. ELEKTRISK SPECIFIKATION

Ni skall alltid anlita en auktoriserad elektriker, detta bland annat för att garanti skall gälla från oss, men även om något skulle hända så gäller kanske inte Er egen hemförsäkring.

4. ANVÄNDNING AV MASSAGEBADKARET

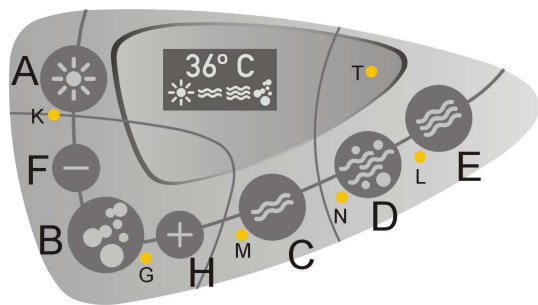

4,1. Produkten (tom) är kopplad till strömmen:

Indikatorlampan (T) tänds på konsolen. Genom att trycka på valfri knapp aktiveras ljusskärmen. Skärmen visar växelvis tid och temperatur samt på ikonraden står följande ikoner: ljusterapi ☀️ och luftmassage 🌬️. Produkten som inte har ljusterapi och luftmassage funktioner visar bara tid och temperatur. Skärmen förblir aktiv i 30 minuter efter sista knapptryckningen.

När produkten kopplas till strömmen, visar skärmen klockslag: 00:00 tills tiden regleras till rätt värde.

Efter strömavbrott visar klockan igen 00:00.

(För justering av tid se avsnitt 4,15)

4,2. Vattennivån har överstigit miniminivån:

Skärmen aktiveras automatiskt om den inte har tidigare aktiverats manuellt. Den nedersta raden på skärmen visar följande ikoner: ljuset (halogenlampa) ☀️ och standardmassage pump 🌊 och funktionerna är redo.

4,3. Vattennivån har överstigit maxnivån:

Ikonraden på skärmen visar följande symboler: extrapump (rygg- och benmassage) 🌊 och funktionen är redo.

4,4. Vattennivån sjunker under maxnivån:

Symbolen för extrapump 🌊 försvinner från ikonraden på skärmen och funktionen aktiveras inte.

4,5. Vattennivån sjunker under miniminivån:

Följande symboler försvinner från ikonraden på skärmen:



1. Standardmassage pump 
2. Ljus (halogenlampa) 

På skärmen visas symboler för luftmassage och ljusterapi. Luftmassagens och ljusterapins funktioner förblir aktiverade.

Automatisk genomblåsning av luftmassagens jetmunstycken sker 20 minuter efter att vattennivån har sjunkit under miniminivån eller 10 minuter efter avstängning av luftmassagen varvid vattennivån skall ligga under miniminivån. Om den automatiska genomblåsningen av luftmassagens jetmunstycken är aktiverad blinkar indikatorlampan (G) och ikonen  tills funktionen är avslutad. När man trycker på luftmassagens knappen (B) medan den automatiska genomblåsningen är aktiverad, stoppas funktionen. 30 minuter efter sista knapptryckningen eller 20 minuter efter vattennivån har sjunkit under miniminivån går skärmen till stand-by läge (endast indikatorlampan (T) lyser).

4,6. Automatisk genomblåsning av luftmassagens jetmunstycken:

Automatisk genomblåsning av luftmassagens jetmunstycken sker 20 minuter efter vattennivån har sjunkit under miniminivån. Funktionen startas gradvis och uppnår sin maximala nivå i 5 sekunder. Den arbetar på maximum styrka i 20 sekunder och stänger sedan gradvis av i 5 sekunder.

Det är möjligt att blockera/aktivera den automatiska genomblåsningen av luftmassagens jetmunstycken genom att trycka samtidigt ner knapparna + (H) och - (F) för 2,5 sekunder. När indikatorlampan (G) och ikonen  börjar blinka (i 7 sekunder) betyder det att funktionen är aktiverad. När indikatorlampan (G) börjar blinka och ikonen  försvinner från skärmen för 7 sekunder, betyder det att funktioner är blockerad.

Om vattennivån sjunker under mininivån och indikatorlampan (G) av knappen som aktiverar luftmassage och ikonen börjar blinka, betyder det att den automatiska funktionen är aktiverad. Se ytterligare avsnitt 5.

Automatisk genomblåsning av luftmassagens jetmunstycken sker endast då mininivån har registrerat vattennivån i 1 minut.

4,7. Skärmen visar att funktionen er redo.:

Ikonraden visar ikonen för funktionen som är redo.

30 minuter efter sista knapptryckningen slutar samtliga funktioner att arbeta och skärmen går till stand-by läge (endast indikatorlampan (T) lyser).

Funktioner startar efter avsedd knapp har släppts (inte efter tryckning) om det inte är angivet annorlunda.

Funktioner

4,8. Ljusterapi

Utesluter användning av halogenlampa. Funktionen består av **upptill 6** (sex) LED-lampor som arbetar synkroniserat. Funktionen har manuell och automatisk arbetsregim.

Genom att trycka flera gånger på knappen (A) (med intervallen 2,5 sekunder mellan tryckningar) kan man ändra färger. Om intervallen mellan tryckningar är längre än 2,5 sekunder stängs systemet av. Om man håller knappen (A) intryckt i 2,5 sekunder börjar färgerna växla långsamt och knappens indikatorlampan (K) blinkar i 10 sekunder och förblir sedan tänd. Om man trycker på knappen (A) i den automatiska funktionens läge, stänger funktionen av.

4,9. Halogenlampa

Om man trycker på knappen (A), aktiveras funktionen och knappens indikatorlampan (K) tänds.

4,10. Luftmassage

Om man trycker på knappen (B) aktiveras funktionen och knappens indikatorlampan (G) tänds. Med + (H) och – (F) knapparna kan man justera massagens intensitet. För pulserande massage håll knappen (B) intryckt för 2,5 sekunder och knappens indikatorlampan (G) blinkar i 10 sekunder och förblir sedan tänd. Med + (H) ja – (F) knapparna kan man justera pulseringens hastighet. Om man trycker på knappen (B), medan den pulserande massagens är aktiverad, stängs funktionen av.

4,11. Standardmassage pump

Funktionen aktiveras när vattennivå överstiger miniminivån. Funktionen aktiveras genom att trycka på knappen (E) varvid knappens indikatorlampan (L) tänds.

4,12. Turbomassage

Används bara tillsammans med standardmassage pump . Funktionen aktiveras genom att trycka på knappen (D) varvid indikatorlampan (N) tänds. För pulserande funktion håll knappen (D) intryckt för 2,5 sekunder och indikatorlampan (N) börjar blinka i 10 sekunder och förblir sedan tänd.

Pulserande: jet aktiveras för 5 sekunder och stoppas sedan för 5 sekunder. Det är inte möjligt att justera pulseringens hastighet. Funktionen stängs av om man trycker på knappen (D) i den pulserande funktionens läge.

Om man stänger av standardmassage pump  stängs också av turbomassage funktion.

4,13. Extramassage pump

Funktionen aktiveras genom att trycka på knappen (C) varvid indikatorlampan (M) tänds. Funktionen aktiveras om vattennivån överstigen maxnivån.

4,14. Tid och temperatur:

Tid för växling av klocka och temperatur är 1,5 sekunder. Tid och temperatur visas för 5 sekunder.

Om det inte finns vatten i badkaret visas lufttemperatur.

4,15. Inställning av klocka:

Genom att hålla samtidigt intryckt ljusknappen (A) och standardmassage knappen (E) för 2, 5 sekunder börjar klockan blinka. Genom att trycka på ljusknappen (A) kan man ändra timmar och genom att trycka på standardmassage knappen (E) kan man justera minuter. Om ingen knapp trycks för 2,5 sekunder sparas tiden.

NB ! Klockan skall alltid justeras:

- när produkten kopplas till strömmen.
- efter strömavbrott

Om klockan visar 00:00 behöver den alltid justeras.



Ryggmassage

Ryggmassage Optimal I och Optimal II har ett eget reglage där du kan ställa in styrkan på vattnet. För reglaget fram och tillbaka så ser och känner du skillnaden på vattentrycket.

Ryggmassagen har dessutom en egen luftregulator. Här reglerar du luftinblandningen i ryggjetsens vattenstrålar. Luftreglaget är kromat och sitter monterad på ovansidan av karet.

Värmare

Har du en värmare installerad fungerar den när Du kör vattenmassage systemet. För att sätta på värmaren ska du trycka ner knappen, en liten lampa lyser för att indikera att värmaren är igång. Värmaren går endast att sätta på när vattenpumpen är igång. Stänger du av vattenpumpen slås värmaren automatiskt av även om den var på.

Luftreglage

På ditt kar finns en luftregulator markerad med min och max. Den finns monterad på karet och är kromat. Vrid detta reglage och du får mindre respektive mer luftinblandningen i vattenstrålarna. Ju mer luft du blandar in desto starkare tryck. Luftinblandningen sker genom luftinblandning, vilket gör att man märker stor skillnad i vissa men mindre i andra.

Vattenmassagemunstycken

Med det system som Ni har köpt hos oss kan Ni reglera vattenflödet och intensiteten på respektive munstycke genom att vrida jetsets ytterkrans som är reglerbar. Vrid motsols resp. Medsols för att strypa eller öka vattenflödet i jetsen.



Skötsel

Karets vattentemperatur får inte överstiga 50 grader celcius.

Alla slangar och rör är självdränerande så inget vatten stannar kvar i systemet. Luftmunstyckena i botten har backventiler så inget vatten kan tränga ner i dem. Vi rekommenderar att ni efter ungefär vart femte bad sköljer rent systemet med desinfektionsmedel. Häll i Pipe Cleaner efter ni badat och låt badet gå i cirka 10-15 minuter. Då sköljs eventuella hudavlagringar bort. Fyll åter upp badkaret med vatten och låt badet gå runt i några minuter. Detta för att få bort eventuella rester av desinfektionsmedlet.

Torka rent karet med en mjuk trasa. Använd gärna diskmedel eller något annat medel som inte repar. Undvik repande medel som VIM och skotte svampar (den gröna sidan).

Kakla in Ditt kar?

Vid inkakling skall inspektionslucka placeras på sådant sätt att golvbrunn blir lätt åtkomliga för rensning. Ventilationsgallret skall monteras på så att kylning av motorn blir tillräcklig. Sätt ej gallret högre än att Du enkelt kan evakuera ev. vatten som kan bli stående om Din brunn under karet sätts igen, detta för att inte skada elbox, vattenpump, luftpump. Vi rekommenderar att det finns möjlighet att kunna lyfta upp karet för service, det går även att lösa detta med serviceluckor. Detta avgör Ni själva. **Obs! Åtkomst av komponenterna för service är mycket viktig bl a för att garantin skall gälla.**

Underhåll och skötsel

När Ni badat klart, använd gärna ett bakteriedödande medel för att hålla slangar och andra ej synliga detaljer rena.

Häll i lite av desinfektionsmedlet Sunwac 3 i vattnet efter det att Ni badat klart och kör massagesystemet i ca 10 minuter. Låt vattnet "vila" i ca 5-10 minuter tappa därefter ur vattnet och skölj rent på kort och långsidor.

Rengöring sker lämpligast med ett mjukt och icke repande tvättmedel. Torka efter rengöring ur karet med mjuk trasa.

För att få bort beläggningar som kan bildas i rör. Rekommenderar vi att göra rent badet med Pipe Cleaner minst 1-2 gånger / år.

Badolja, skumsläckare och decinfektionsmedel finns i ett specialsortiment för bubbelbadkar. Dessa produkter kan Ni köpa genom Crystal Bad AB.

Fråga oss gärna om råd eller beställ medlen direkt ifrån oss.

Crystal Bad AB, 031- 57 48 00

FELSÖKNING

Pumpen startar inte (Orginal och combi)

Kontrollera elanslutningen fyll på med vatten (ca 5 cm ovanför översta jetsen) och se till att strömbrytaren till pumpen är påslagen.

Pumpen startar ändå inte.

Kontrollera att slangen mellan pumpen och on/off knappen sitter ordentligt fast. Om den har lossnat sätt dit den igen.

Pumpen startar fortfarande inte.

Ring oss för ytterligare råd

Pumpen startar inte (Classic, Royal, Royal de Lux)

Är vattnet fyllt ca 5 cm ovanför översta jetset? Fyll på lite vatten till och försök igen.

Pumpen startar ändå inte.

Kontrollera el-anslutningen och att strömbrytaren till pumpen är påslagen. Kontrollera eventuella andra funktioner såsom luftkompressor, belysning etc. Startar dessa?

Pumpen startar men ger inget tryck.

Öppna de avstängningsbara munstyckena genom att vrida den yttre ringen så att flödet kan passera fritt genom systemet.

Belysningen startar ej

-Byt lampa genom att vrida ringen runt glaset åt vänster. Tag ut lampan och byt mot ny. Återupprepa proceduren och avsluta med att vrida ytterringen åt höger.

-Byt säkringarna som sitter i transformatorboxen.

Om Ni har något ytterligare som ej fungerar eller som Ni undrar över slå oss bara en signal.

CRYSTAL BAD AB

Cristina Badkarsblandare

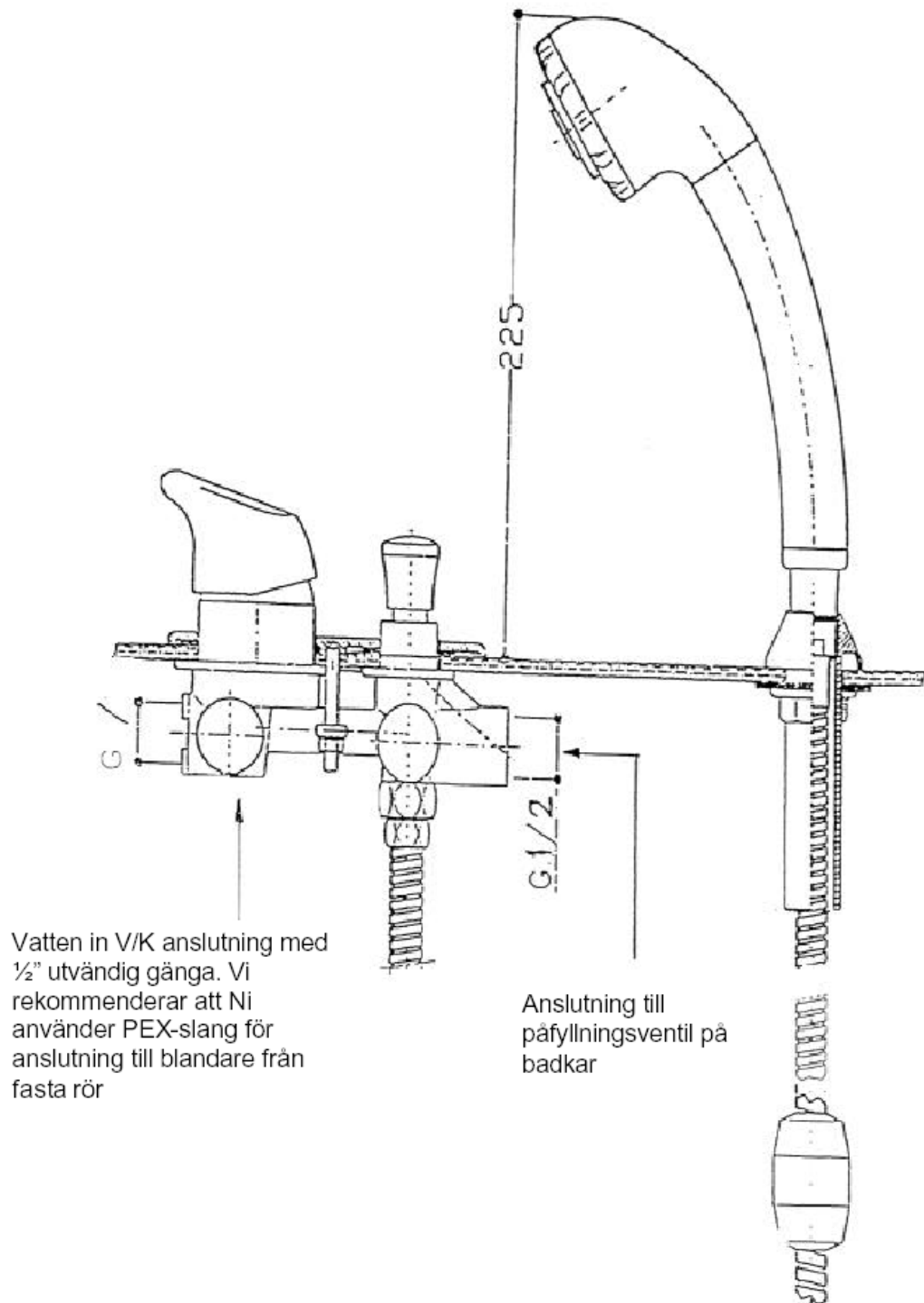



Garantivillkor

Crystal Bad AB ger följande garantier.

Materialgaranti i tio år för sanitetsakrylkar

Materialgaranti i fem år för vattenpumpar

Materialgaranti i två år på all teknisk utrustning i massagebadkaren

Garantitiden räknas från inköpsdatumet och skall styrkas med kvitto.

Garantin gäller inom Norden och förutsätter att produkten har installerats enligt skriftliga anvisningar och använts för privat bruk.

Materialgarantin innebär att Crystal Bad AB ersätter felaktig del eller komponent med en ny felfri. Kunden svarar själv för fraktkostnader, ev. andra kostnader, undersöknings- och reparationskostnader.

För fel som uppstår inom två år efter inköpsdatum tillämpas fullgaranti reglerad enligt Konsumentköplagens bestämmelser.

Våra garantier omfattar inte fel som uppkommit till följd av olyckshändelse, åverkan eller obehörigt ingrepp.

Anmärkningar mot fel skall göras omedelbart efter det att felet upptäckts eller borde upptäcka, annars förloras rätten att förtala därom.

Badkaret måste vara tillgängligt för serviceman vid reklamationer. Det åligger köparen att se till att karet är åtkomligt för serviceman.

Måste kakel eller annat demonteras för service står köparen ansvarig för demontering och återställande. Tid för serviceman att göra karet åtkomligt för service innefattas inte av garantin och debiteras enligt gängse taxa.

All reklamation skall göras till ÅF eller direkt till Crystal Bad AB i Hisings Kärra.

Lycka till med Ert nya massagebadkar.

Crystal Bad AB

Tagenevägen 21, 425 37 Hisings Kärra, Sweden

Telefon. 031-57 48 00. Fax 031-57 46 80.

E-post: info@crystalbad.se hemsida. www.crystalbad.se.

Rätt till ändringar i material, konstruktion och design förbehålles.